

[Afficher tous les 24 produits de la même famille.](#)

TECHSPEC® 8,5mm Objectif à Distance Focale Fixe de la Série C



8.5mm Focal Length, #58-000



Stock #58-000 **20+ In Stock**

− 1 + €275⁰⁰

AJOUTER AU PANIER

Prix sur Quantité

Qté 1+	€275,00 prix unitaire
Need More?	Demande de Devis

Les prix sont indiqués hors TVA et droits applicables.

Espace téléchargement

Caractéristiques du produit

C Series **Product Family:**

Fixed Focal Length Lens **Type:**

Compact Lens **Imaging Lens Type:**

Propriétés physiques et mécaniques

Variable	Option Iris:
34.50	Longueur (mm):
32	Diamètre Max. (mm):
32	Diamètre Externe (mm):
80	Poids (g):
0	Max. Protrusion Derrière (mm):

Propriétés optiques

Champs de Vision Horizontal, Format de Capteur max.:
60.6°

Champs de Vision, Format de Capteur max.:
Horizontal: 60.4°
Vertical: 44.9°
Diagonal: 76.7°

Champs de Vision Horizontal, Capteur de 2/3":
60.4°

Champs de Vision Horizontal, Capteur de 1/1,8":
49.2°

Champs de Vision Horizontal, Capteur de 1/2":
43.6°

Champs de Vision Horizontal, Capteur de 1/2,5":
39.5°

Champs de Vision Horizontal, Capteur de 1/3":
32.6°

Champs de Vision Horizontal, Capteur de 1/4":
24.4°

Cercle Image Max. (mm):
11.00

Ouverture Numérique NA, Côté Objet:
0.0289

Nombre d'Éléments (Groupes):
7 (5)

Distance Focale FL (mm):
8.50

Distance de Travail (mm):
100 - ∞

Ouverture (f/#):
f/1.3 - f/16

Traitement:
425 - 675nm BBAR

Spécification du Traitement:
425 - 675nm BBAR

Position de la Pupille d'Entrée (mm):
8.22

Plan Principal de l'Espace Objet (mm):
14.08

Plan Principal de l'Espace Image (mm):
6.67

Distorsion maximum (%):
-18.4

Position de la Pupille de Sortie (mm):
-12.23

Lens Wavelength Range:
VIS

Capteur

Taille maximale du capteur:
2/3"

Pixel Size (µm):
2.74

Filetage & montage

Filetage Filtré:
M25.5 x 0.50 (Female)

Monture:
C-Mount

Environnement & durabilité

Température de Stockage (°C):

-20 to +60

Conformité réglementaire

RoHS 2015:

Conforme

Certificate of Conformance:

Visionner

Reach 247:

Conforme

Description produit

- Objectif de monture C pour capteurs jusqu'à 2/3"
- Capteurs jusqu'à 7,5 mégapixels, taille de pixel de 2,8 µm
- Objectif compact (C) pour la vision industrielle
- Distances focales de 3,5 mm à 100 mm

Les Objectifs à Distance Focale Fixe Série C TECHSPEC® sont conçus pour les applications de vision industrielle, en tenant compte des exigences de distance de travail et de résolution de l'automatisation et de l'inspection d'usine. Les Objectifs à Distance Focale Fixe Série C TECHSPEC® comportent de grandes ouvertures, permettant à ces objectifs à haute performance d'être utilisés même dans des conditions d'éclairage les plus défavorables. Chaque objectif est muni d'une couche antireflets à large bande, d'iris de verrouillage et d'ajustement de focalisation avec des vis de blocage encastrées et un boîtier robuste pour les applications à contraintes d'espace. Les objectifs de la série C sont fabriqués avec des tolérances étroites, résultant en des niveaux de performance d'imagerie élevés avec une faible variation d'un objectif à un autre. En combinant la performance optique, les caractéristiques industrielles et les tailles compactes, nos Objectifs à Distance Focale Fixe Série C TECHSPEC® sont idéaux pour l'automatisation et l'inspection d'usines.

Edmund Optics a créé une gamme d'objectifs d'imagerie à haute performance (gamme Série C) et a développé 6 solutions spécifiques à différentes applications. Ces sous-familles d'objectifs utilisent les mêmes optiques que les Objectifs de la Série C, et offrent la même performance optique avec différentes solutions optomécaniques pour répondre aux exigences de votre application :

- **Série C** : Comprend une vis de blocage de la focalisation et de l'ajustement de l'iris. Représente la version la plus ajustable de ces conceptions optiques ; ces objectifs sont typiquement utilisés pour la vision industrielle haute qualité. Également disponibles avec un [traitement antireflets \(BBAR\) VIS-NIR à large bande](#) et un [traitement SWIR](#)
- **Série Ci** : Mécanique simplifiée aux ouvertures fixes avec un logement compact. [Renforcement pour processus industriels](#), taille compacte, prix réduits et mise au point fixe.
- **Série Cr** : Tous les composants optiques collés en place et une bague de mise au point avec une bride de blocage. [Renforcement de la stabilité](#) pour réduire le décalage des pixels et améliorer la stabilité de la mise au point.
- **Série Cx** : La mécanique modulaire et flexible permet aux objectifs d'être démontés facilement pour y insérer des accessoires (lentilles liquides, ouvertures, etc.)
- **Série Cx à Lentille Liquide** : Conçue avec une lentille liquide intégrée pour un autofocus rapide.
- **Série Cw** : Étanche, conçue pour répondre aux codes de [Protection contre les intrusions IPX7 et IPX9K](#) de l'IEC.

Les Objectifs à Focale Fixe Série C TECHSPEC® sont des objectifs d'imagerie compacts à monture C conçus pour les systèmes d'automatisation et d'inspection des usines qui nécessitent un équilibre entre une haute résolution, une durabilité industrielle et une petite taille.

Ils prennent en charge des capteurs jusqu'à 2/3" et jusqu'à 7,5 mégapixels avec des pixels de 2,8 µm, avec des distances focales de 3,5 mm à 100 mm pour s'adapter à une large gamme de champs de vision et de plages de travail.

Leurs grandes ouvertures maximales permettent de maintenir le débit dans des conditions d'éclairage restrictives, ce qui les rend bien adaptés aux stations d'inspection à grande vitesse et à d'autres installations de vision industrielle où l'espace est limité.

Un traitement BBAR 425-675 nm améliore la transmission et le contraste dans la longueur d'onde visible, contribuant à réduire les réflexions parasites dans les applications où la cohérence de l'image est essentielle.

Le verrouillage de l'iris et le réglage de la mise au point à l'aide de vis de réglage encastrées permettent de conserver une configuration stable après l'intégration, ce qui est précieux pour la lecture de codes-barres, la mesure et le calibrage, ainsi que pour les systèmes robotiques guidés par la vision qui dépendent de la répétabilité des performances d'imagerie.

Fabriqués avec des tolérances élevées, ces objectifs présentent de faibles variations d'un objectif à l'autre, ce qui simplifie le remplacement des caméras, le déploiement de plusieurs caméras et la normalisation des systèmes sur les chaînes de production.

Leur boîtier robuste et leur format compact les rendent particulièrement adaptés aux conceptions des OEM et des utilisateurs finaux où le dégagement mécanique est limité mais où des performances optiques fiables sont toujours requises.

Pour les clients qui construisent des systèmes de vision industrielle dans le spectre visible, les objectifs de la série C constituent une solution éprouvée pour l'inspection automatisée, l'alignement, l'identification et les tâches d'imagerie industrielle à usage général.

Informations techniques

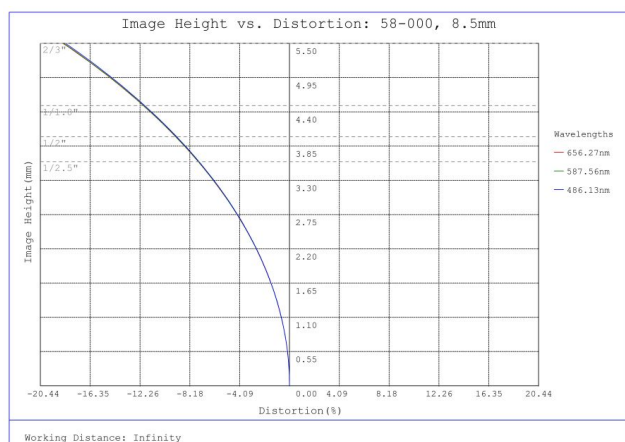

#58-000, 8.5mm C Series Fixed Focal Length Lens, Distortion Plot

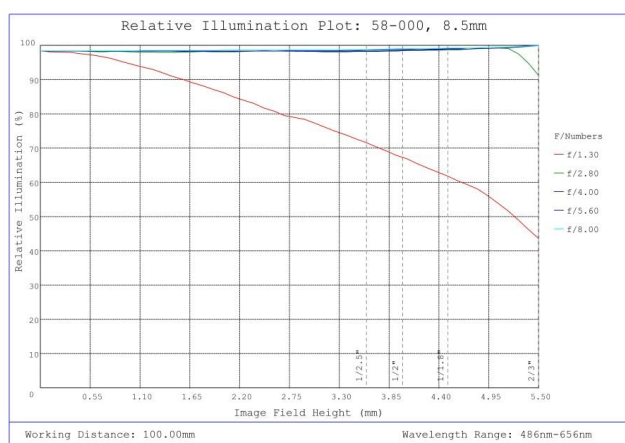

#58-000, 8.5mm C Series Fixed Focal Length Lens, Relative Illumination Plot

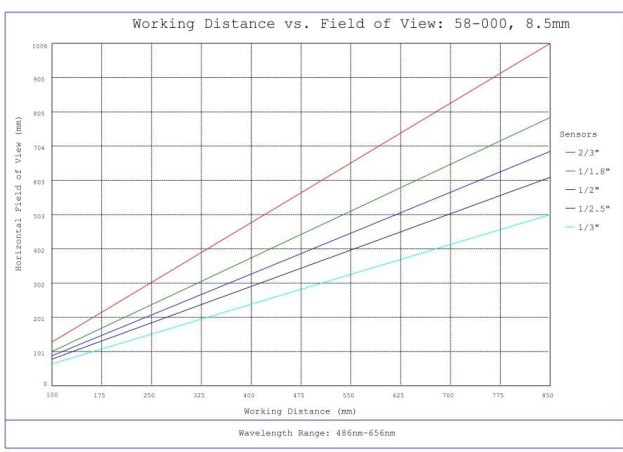

#58-000, 8.5mm C Series Fixed Focal Length Lens, Working Distance versus Field of View Plot

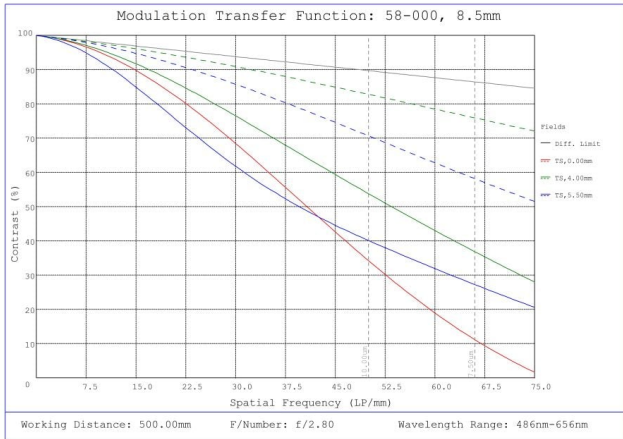

#58-000, 8.5mm C Series Fixed Focal Length Lens, Modulated Transfer Function (MTF) Plot, 500mm Working Distance, f2.8

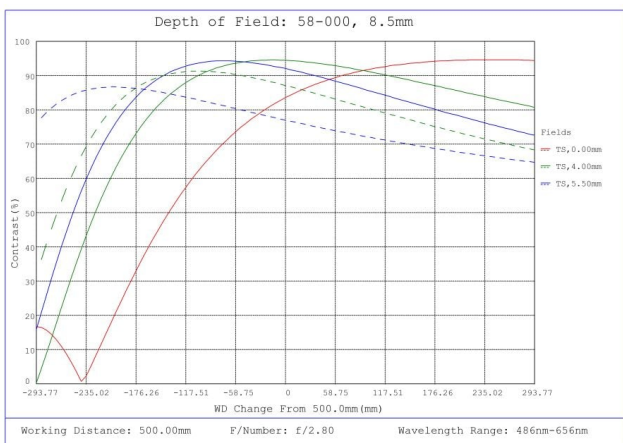

#58-000, 8.5mm C Series Fixed Focal Length Lens, Depth of Field Plot, 500mm Working Distance, f2.8

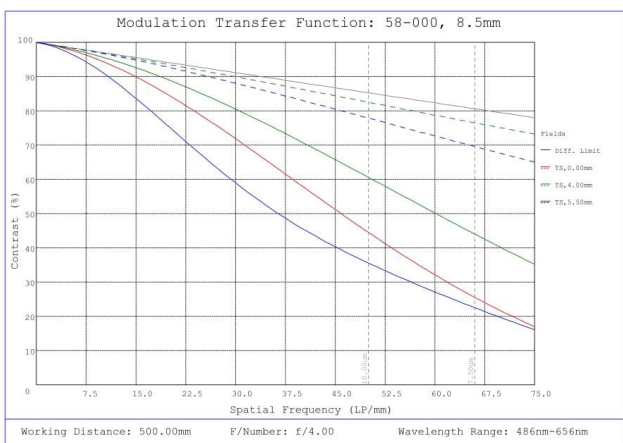

#58-000, 8.5mm C Series Fixed Focal Length Lens, Modulated Transfer Function (MTF) Plot, 500mm Working Distance, f4

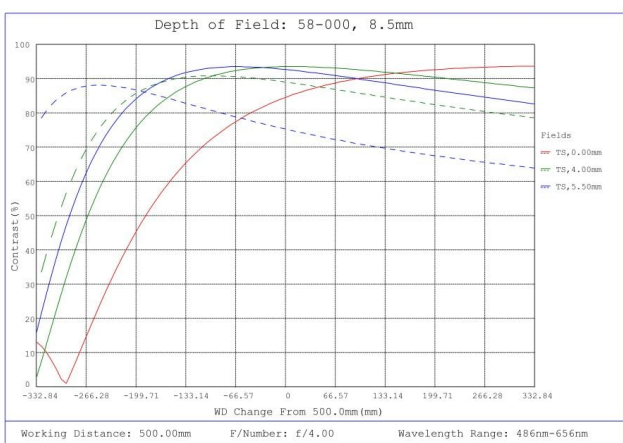

#58-000, 8.5mm C Series Fixed Focal Length Lens, Depth of Field Plot, 500mm Working Distance, f4

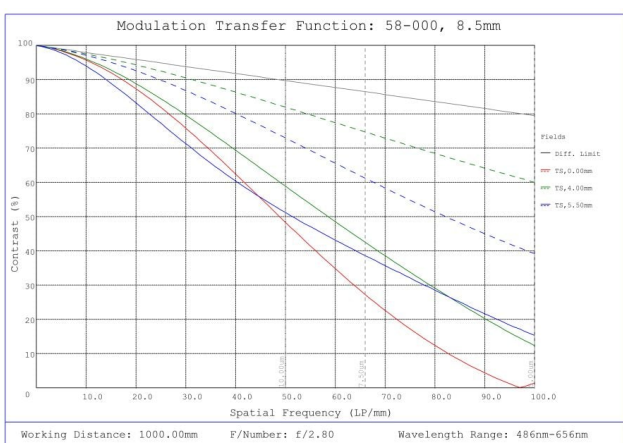

#58-000, 8.5mm C Series Fixed Focal Length Lens, Modulated Transfer Function (MTF) Plot, 1000mm Working Distance, f2.8

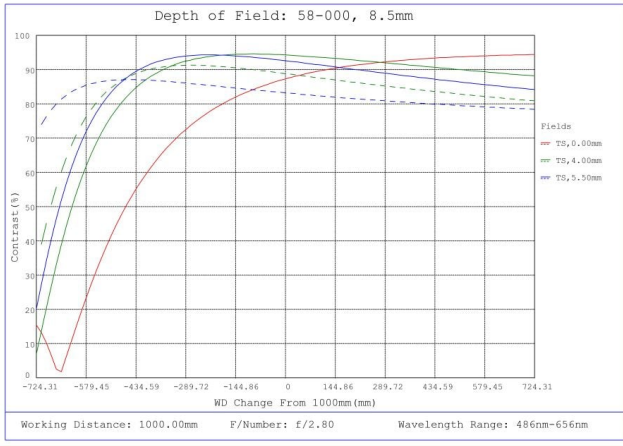

#58-000, 8.5mm C Series Fixed Focal Length Lens, Depth of Field Plot, 1000mm Working Distance, f2.8

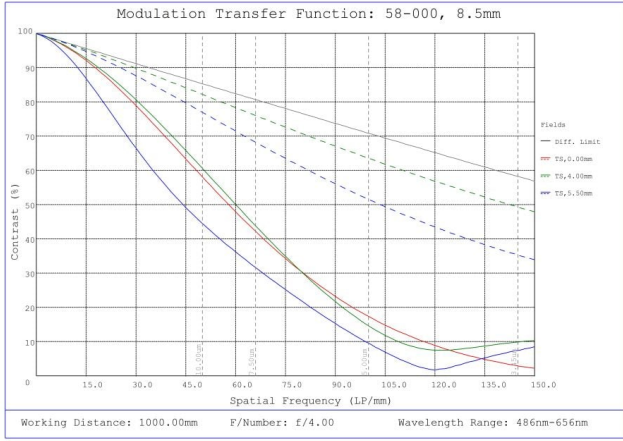

#58-000, 8.5mm C Series Fixed Focal Length Lens, Modulated Transfer Function (MTF) Plot, 1000mm Working Distance, f4

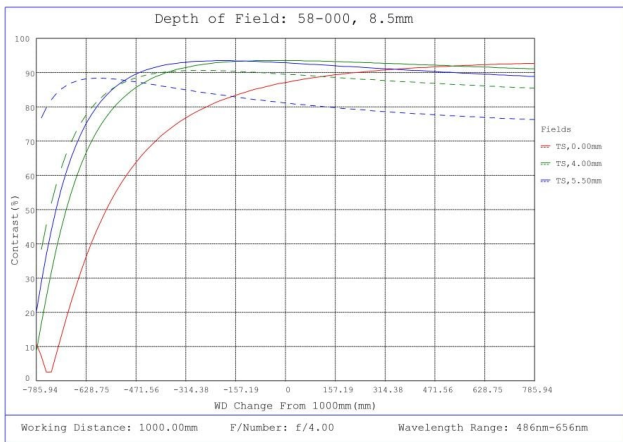

#58-000, 8.5mm C Series Fixed Focal Length Lens, Depth of Field Plot, 1000mm Working Distance, f4

Focal Length	A	B	C	D
3.5mm	50.0mm	39.3mm	32.0mm	2.72mm
4.5mm	40.0mm	37.5mm	32.0mm	2.78mm
6.0mm	36.0mm	48.9mm	35.8mm	1.4mm
8.5mm	32.0mm	34.5mm	32.0mm	0.0mm
12mm	32.0mm	27.9mm	32.0mm	0.5mm
16mm	33.0mm	40.5mm	33.0mm	1.0mm
25mm	31.0mm	30.5mm	31.0mm	1.3mm
35mm	33.0mm	41.0mm	33.0mm	0.0mm
50mm	35.8mm	53.7mm	35.8mm	2.85mm
100mm	52.0mm	93.5mm	41.0mm	7.0mm

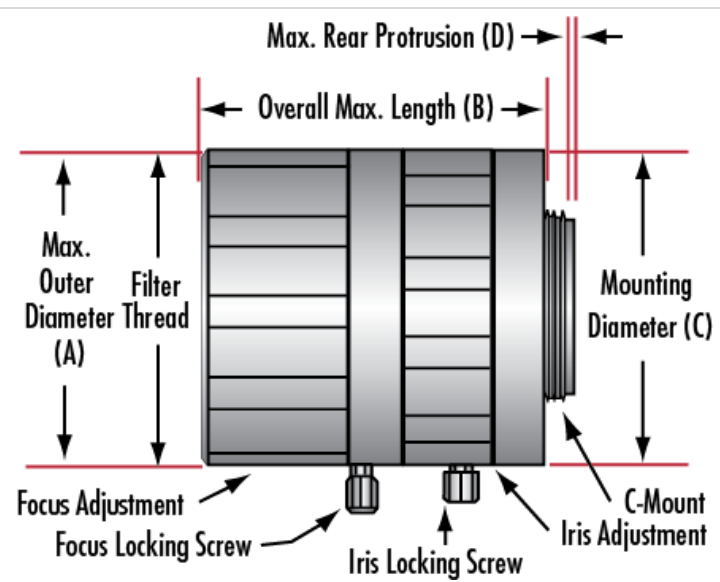

Caméras compatibles