

[Afficher tous les 10 produits de la même famille.](#)

TECHSPEC® Objectifs à Distance Focale Fixe Série LT 12 mm



12mm FL Front, #14-361



Stock **#14-361** **FIN DE SÉRIE** **2 In Stock**

⊖ 1 ⊕ €1.435⁰⁰

AJOUTER AU PANIER

Prix sur Quantité	
Qté 1+	€1.435,00 prix unitaire
Need More?	Demande de Devis

ⓘ Les prix sont indiqués hors TVA et droits applicables.

Remarque : Des accessoires sont nécessaires pour toute utilisation. | [En savoir plus](#)

Espace téléchargement

Caractéristiques du produit

LT Series **Product Family:**

Diameter includes liquid lens **Remarque:**

Type:

Fixed Focal Length Lens

Modèle à lentille liquide intégrée:
Optutune EL-16-40-TC

Imaging Lens Type:
Integrated Liquid Lens to Adjust Focus Electronically

Type d'objectif spécifique:
Liquid Lens Focusable

Propriétés physiques et mécaniques

Option Iris:
Fixed

Longueur (mm):
74.30

Diamètre Max. (mm):
82

Diamètre Externe (mm):
82

Poids (g):
245.5

Max. Protrusion Derrière (mm):
0

Propriétés optiques

Champs de Vision Horizontal, Format de Capteur max.:
432.6mm - 60.0°

Champs de Vision, Format de Capteur max.:
Horizontal: 434.3mm - 59.2°
Vertical: 321mm - 45.7°
Diagonal: 552.2mm - 71.5°

Champs de Vision Horizontal, Capteur de 1,1":
432.6mm - 60.0°

Champs de Vision Horizontal, Capteur de 1":
387.6mm - 54.7°

Champs de Vision Horizontal, Capteur de 2/3":
262.3mm - 38.8°

Champs de Vision Horizontal, Capteur de 1/1,8":
213.6mm - 32.0°

Champs de Vision Horizontal, Capteur de 1/2":
189.4mm - 28.5°

Champs de Vision Horizontal, Capteur de 1/2,5":
171.4mm - 25.9°

Champs de Vision Horizontal, Capteur de 1/3":
141.5mm - 21.5°

Champs de Vision Horizontal, Capteur de 1/4":
105.9mm - 16.2°

Cercle Image Max. (mm):
17.60

Ouverture Numérique NA, Côté Objet:
0.006

Nombre d'Éléments (Groupes):
10 (9)

Distance Focale FL (mm):
12.00

Distance de Travail (mm):
350 - ∞

Ouverture (f/#):
f/2.8

Traitement:
λ/4 MgF₂

Spécification du Traitement:
λ/4 MgF₂

Position de la Pupille d'Entrée (mm):
31.2

Plan Principal de l'Espace Objet (mm):
39.92

Plan Principal de l'Espace Image (mm):
2.45

Distorsion maximum (%):
-4.23

Position de la Pupille de Sortie (mm):
-26.58

Lens Wavelength Range:
VIS

Capteur

Taille maximale du capteur:

1.1"

Pixel Size (μm):

2.74

Filetage & montage

Filetage Filtre:

M62 x 0.75 (Male)

Filter Thread Adapter:

[#34-236 \(Required\)](#)

Front Thread:

M48 x 0.5 (Male)

Monture:

C-Mount

Environnement & durabilité

Température de Stockage ($^{\circ}\text{C}$):

-20 to +60

Conformité réglementaire

Certificate of Conformance:

[Visionner](#)

Description produit

- Objectif de monture C pour capteurs de 1,1", capteurs jusqu'à 12 mégapixels, taille de pixel de 3,45 μm
- Lentille liquide intégrée pour un autofocus dynamique
- La lentille liquide accordable (LT = Liquid Tunable) maximise les performances en termes de résolution, distance et vitesse de mise au point
- Distances focales de 12 à 25 mm

Les Objectifs à Distance Focale Fixe Série LT TECHSPEC[®] présentent une conception optique haute résolution $f/2,8$ avec une lentille liquide Optotune intégrée pour une mise au point électronique rapide. Le concept d'ouverture $f/2,8$ à rendement lumineux élevé est idéal pour les applications de vision industrielle haute vitesse. Combinée avec une caméra et un logiciel appropriés, la lentille liquide focalisable fournit le contrôle actif de la focalisation nécessaire pour obtenir une solution d'autofocus. Ces objectifs de monture C sont optimisés pour les capteurs de 1,1" et possèdent un filetage de filtre frontal pour intégrer des filtres d'imagerie afin de répondre aux exigences de l'application. Les Objectifs à Distance Focale Fixe Série LT TECHSPEC[®] sont idéaux pour les applications de vision industrielle et d'automatisation industrielle où la mise au point à plusieurs distances est nécessaire, comme les systèmes d'inspection de la qualité, l'automatisation rapide et le tri des colis. Les Objectifs à Distance Focale Fixe Série LT TECHSPEC ont remporté le [prix d'or 2021 des Vision Systems Design Innovators Awards](#) et la [troisième place du prix Inspect Award 2021, prix décerné par les lecteurs](#).

Remarque : Les câbles Hirose (deux longueurs différentes) et le pilote de l'objectif sont nécessaires au fonctionnement et vendus séparément.

Informations techniques

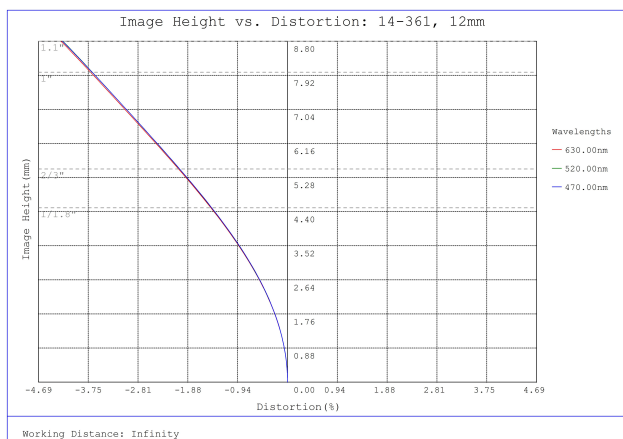

#14-361, 12mm LT Series Fixed Focal Length Lens, Distortion Plot

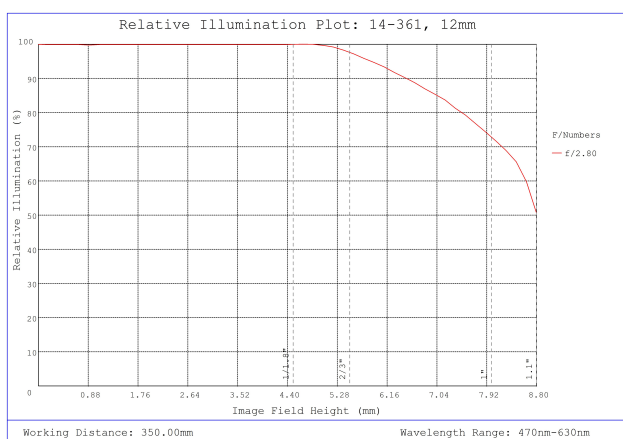

#14-361, 12mm LT Series Fixed Focal Length Lens, Relative Illumination Plot

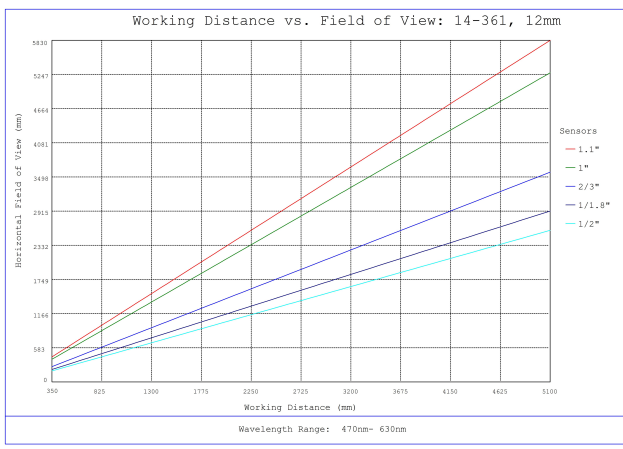

#14-361, 12mm LT Series Fixed Focal Length Lens, Working Distance versus Field of View Plot

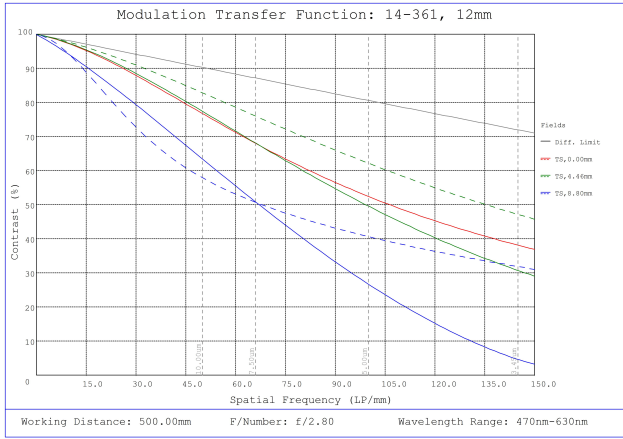

#14-361, 12mm LT Series Fixed Focal Length Lens, Modulated Transfer Function (MTF) Plot, 500mm Working Distance, f2.8

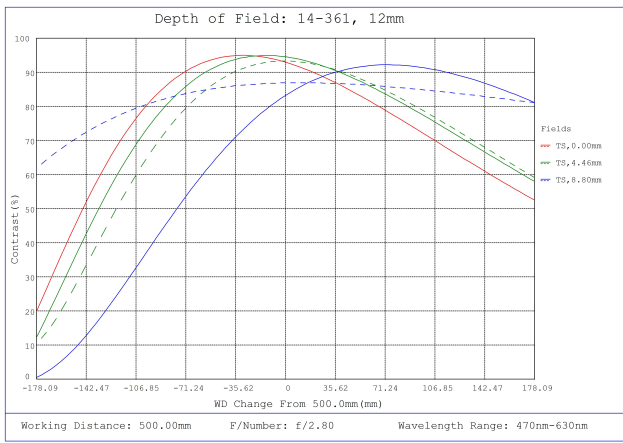

#14-361, 12mm LT Series Fixed Focal Length Lens, Depth of Field Plot, 500mm Working Distance, f2.8

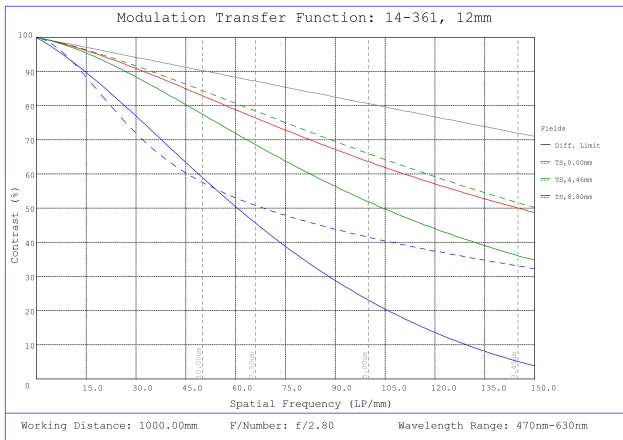

#14-361, 12mm LT Series Fixed Focal Length Lens, Modulated Transfer Function (MTF) Plot, 1000mm Working Distance, f2.8

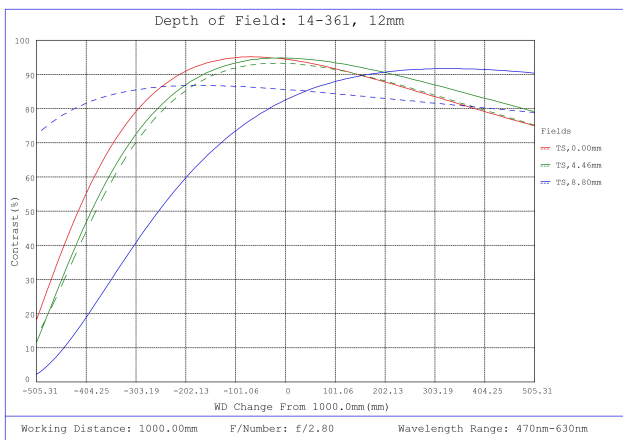

#14-361, 12mm LT Series Fixed Focal Length Lens, Depth of Field Plot, 1000mm Working Distance, f2.8

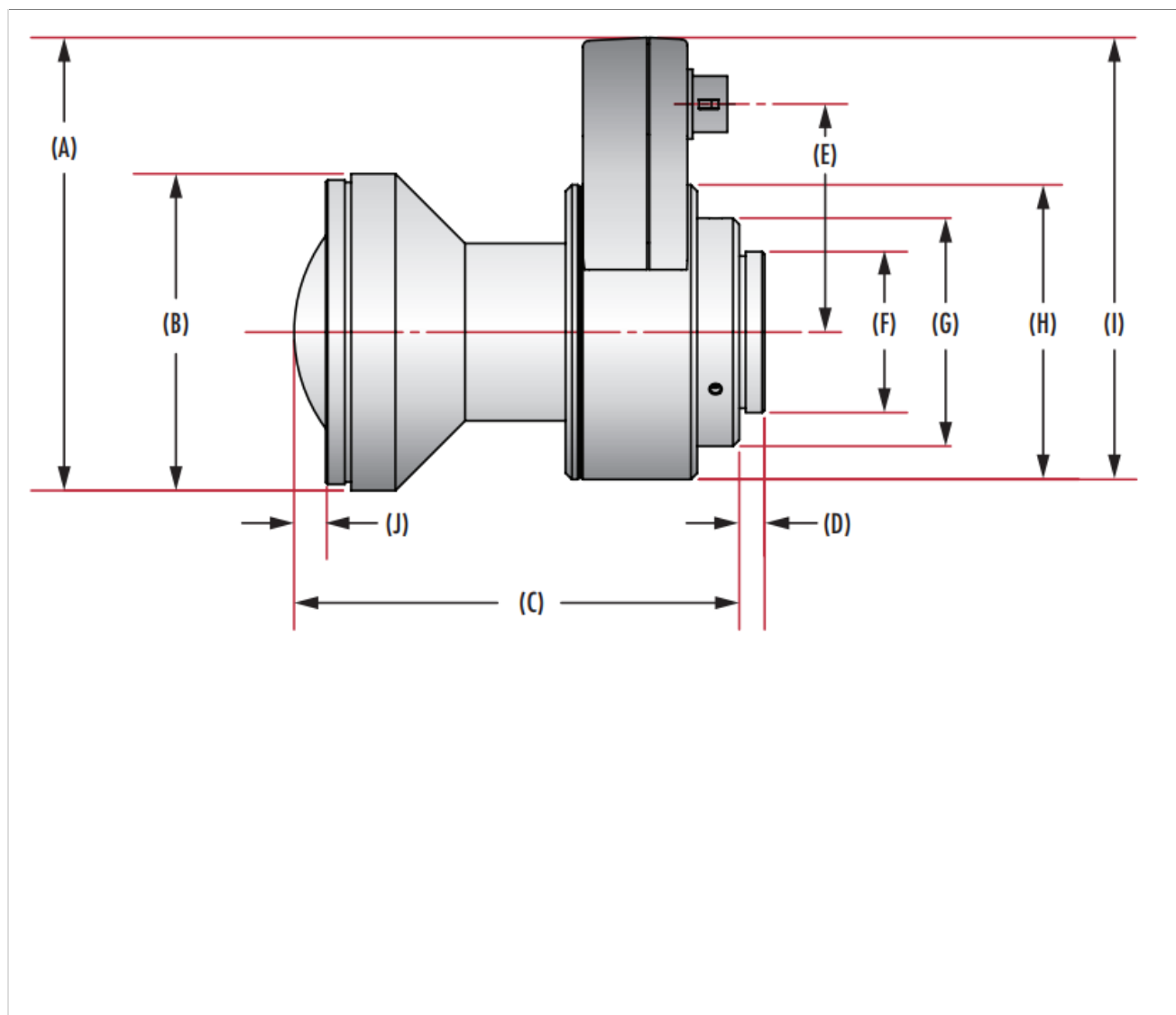

Focal Length	Stock No.	(A)	(B)	(C)	(D)	(E)	(F)	(G)	(H)	(I)	(J)
12mm	#14-361	71.5	50.0	70.3	4.0	36.0	C-Mount	36.0	46.5	69.75	5.01
16mm	#14-362	75.0	57.0	85.1	4.0	36.0	C-Mount	34.5	47.0	70.0	-
25mm	#14-363	78.5	64.0	95.5	4.0	36.0	C-Mount	40.0	47.0	70.0	-

Caméras compatibles

;