

[Afficher tous les 46 produits de la même famille.](#)

Lame à Retard Achromatique $\lambda/4$, 12,7 mm dia., 550-750 nm



Achromatic Waveplates (Retarders)

Stock **#39-036** **1 In Stock**

€900⁰⁰

AJOUTER AU PANIER

Prix sur Quantité

Qté 1-5	€900,00 prix unitaire
Qté 6+	€765,00 prix unitaire
Need More?	Demande de Devis

Les prix sont indiqués hors TVA et droits applicables.

Espace téléchargement

Caractéristiques du produit

Type:
Achromatic Waveplate

Configuration:
Air Spaced

Propriétés physiques et mécaniques

Ouverture Utile CA (mm):
>8.0

12.70	Diamètre (mm):
6.00 ±0.2	Épaisseur (mm):
+0/-0.25	Tolérance Dimensionelle (mm):
Crystalline	Construction:
<10	Parallélisme (arcsec):
+0/-0.25	Tolérance Logement (mm):

Propriétés optiques

R _{avg} <0.75% @ 550 - 750nm	Traitement:
Crystal Quartz and MgF ₂	Substrat: <input type="checkbox"/>
N4	Retard:
40-20	Qualité de Surface:
<N4 @ 632nm	Front d'Onde Transmis, P-V:
N100 @ 20°C	Tolérance de Retard:
R _{avg} <0.75% @ 550 - 750nm	Spécification du Traitement:
550 - 750	Gamme de Longueur d'Onde (nm):
>5 J/cm ² @ 1064nm, 10ns, 10Hz	Damage Threshold, By Design: <input type="checkbox"/>

Conformité réglementaire

Conforme	RoHS 2015:
Visionner	Certificate of Conformance:
Conforme	Reach 247:

Description produit

- Plusieurs gammes de longueurs d'onde disponibles
- Réponse uniforme sur chaque gamme spectrale
- Retard de N4 et de N2
- Montées dans un logement d'aluminium anodisé noir

Les Lames à Retard (Lames d'Onde) Achromatiques produisent un décalage de phase constant indépendant de la longueur d'onde utilisée. Cette indépendance à la longueur d'onde est obtenue en utilisant deux matériaux cristallins biréfringents différents. Les décalages relatifs de retard le long de la gamme spectrale sont compensés par les deux matériaux utilisés. Les Lames à Retard Achromatiques, avec leur réponse uniforme, sont idéales pour une utilisation avec des lasers accordables, des systèmes à raie laser multiple et avec d'autres sources spectrales à large bande.

Conçues pour être utilisées à un angle d'incidence de 0°, une déviation de ±3° entraîne un changement de retard inférieur à 1%. Les lames à retard ayant une ouverture utile de 23 mm sont accolées. Toutes les lames d'onde achromatiques (retardateurs) sont montées dans un logement en aluminium anodisé dont l'axe rapide est clairement indiqué.

Informations techniques

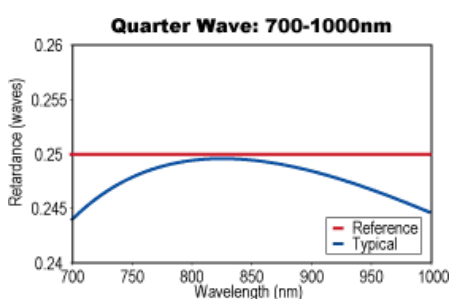
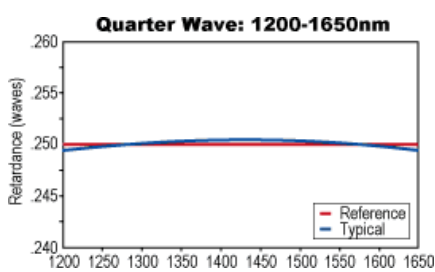

25.4mm Diameter Waveplates

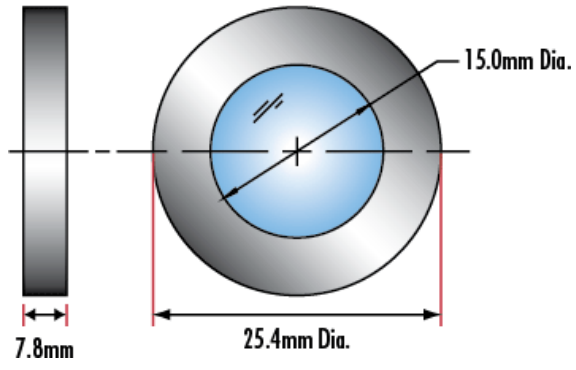

Half Wave: 1200-1650nm

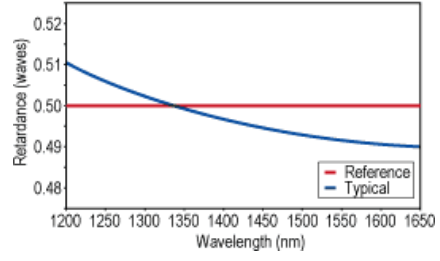

Half Wave: 700-1000nm

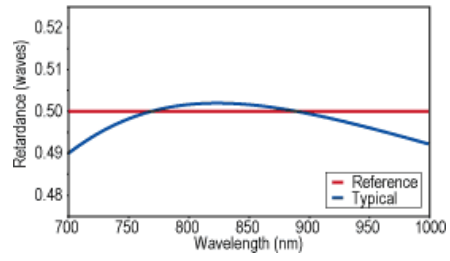

Half Wave: 465-610nm

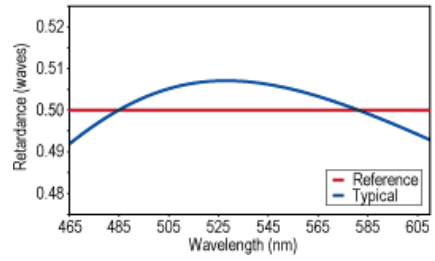

Quarter Wave: 465-610nm

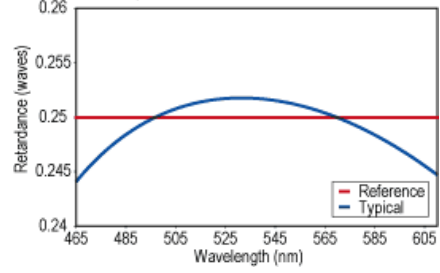

30.0mm Diameter Waveplates

